

THULE[®]
SWEDEN

› Catálogo México 2024

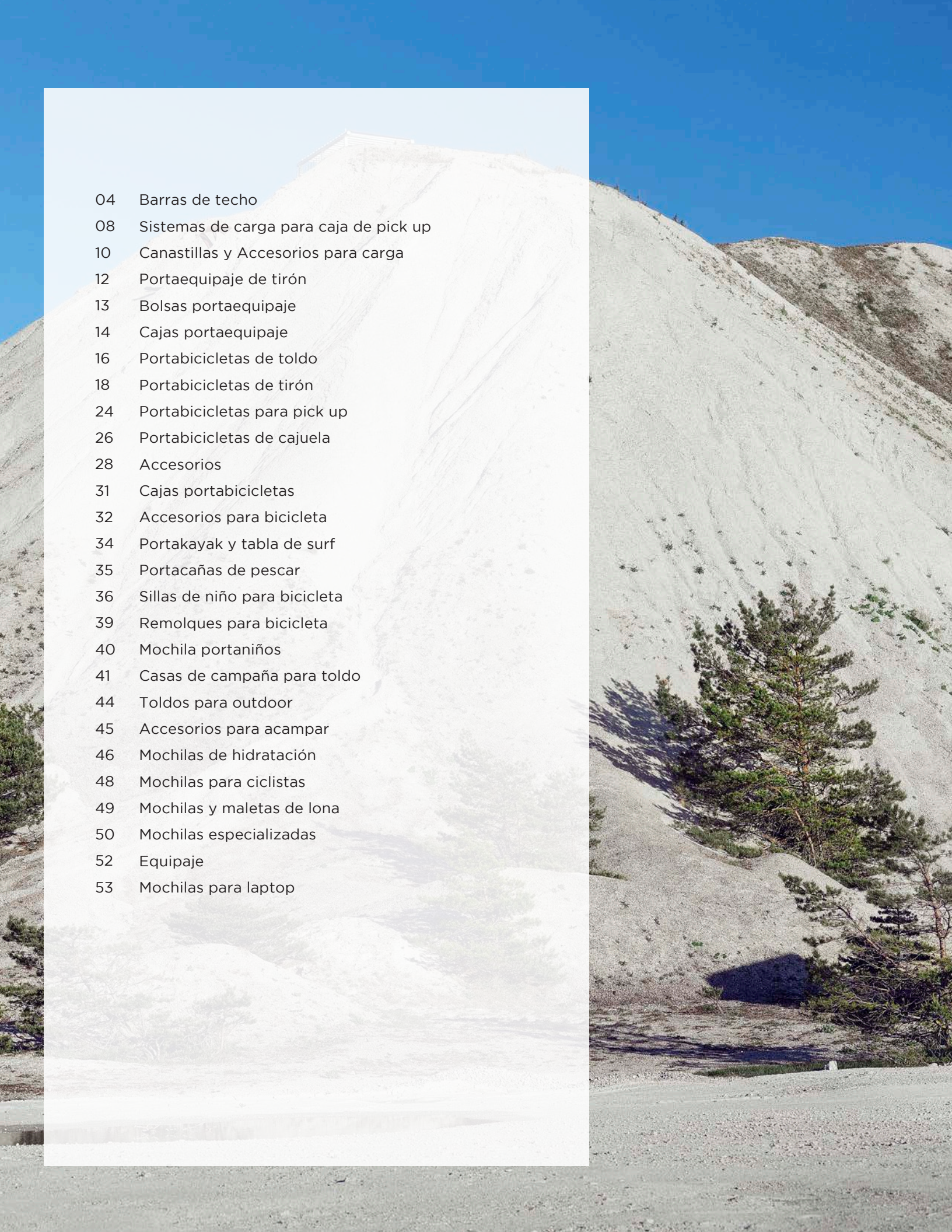

Bring your life
bigcountry.mx

- 
- 04 Barras de techo
 - 08 Sistemas de carga para caja de pick up
 - 10 Canastillas y Accesorios para carga
 - 12 Portaequipaje de tirón
 - 13 Bolsas portaequipaje
 - 14 Cajas portaequipaje
 - 16 Portabicicletas de toldo
 - 18 Portabicicletas de tirón
 - 24 Portabicicletas para pick up
 - 26 Portabicicletas de cajuela
 - 28 Accesorios
 - 31 Cajas portabicicletas
 - 32 Accesorios para bicicleta
 - 34 Portakayak y tabla de surf
 - 35 Portacañas de pescar
 - 36 Sillas de niño para bicicleta
 - 39 Remolques para bicicleta
 - 40 Mochila portaniños
 - 41 Casas de campaña para toldo
 - 44 Toldos para outdoor
 - 45 Accesorios para acampar
 - 46 Mochilas de hidratación
 - 48 Mochilas para ciclistas
 - 49 Mochilas y maletas de lona
 - 50 Mochilas especializadas
 - 52 Equipaje
 - 53 Mochilas para laptop

En thule, compartimos tu deseo de dedicarle más tiempo a nuestras pasiones, lo que significa menos tiempo para preocuparse por cómo transportar todo lo que necesitas. Por más de 75 años, thule ha estado creando soluciones para simplificar las travesías de la vida. Nuestro enfoque ha estado totalmente sobre el desarrollo de productos inteligentes y con estilo que son sanos para el medioambiente, de alta calidad, seguros y fáciles de usar. Todo para que puedas llevar las cosas que más quieres.

Sea cual sea tu pasión, cualquiera sea tu búsqueda.
Donde sea que vayas, lo que sea que lleves.
Con thule, eres libre de tener una vida activa al máximo.

- > **Bring your board**
- Bring your bike**
- Bring your skis**
- Bring your gear**
- Bring your kids**
- Bring your love**
- Bring your dreams**
- Bring your passion**
- Bring your life.**



BIG COUNTRY

Barras de techo

¿Cómo elegir un sistema de barras?

1. Identifica el tipo de toldo de tu vehículo
2. Elige el pie o soporte de tu preferencia
3. Selecciona las barras mas adecuadas
4. Solicita el kit de instalación específico para tu vehículo

Liso

	<p>Pie o Soporte</p> <p>EVO  PIE 2007105</p> <p>EDGE  PIE 20720500</p>	<p>Barras</p> <p>EVO  Evo Squarebar</p> <p>EVO & EDGE  WingBar Evo</p>
<p>Kit de instalación o uñas</p> <p style="text-align: right;">Consulta tu kit de instalación en: https://www.bigcountry.com.mx/c-1460664-cargo-racks-barras-de-techo-uas.html</p>		

Barras Longitudinales

	<p>Pie o Soporte</p> <p>EVO  PIE 2007104</p> <p>SMART RACK XT  20730402 118cm 20730404 135cm</p> <p>EDGE  PIE 2007204</p> <p>EVO & SMART RACK XT  20730422 118cm 20730424 135cm</p>	<p>Barras</p> <p>EVO & SMART RACK XT  Evo Squarebar</p> <p>EVO, SMART RACK XT & EDGE  WingBar Evo</p>
---	---	---

Fix Point / Riel Pegado al Toldo

	<p>Pie o Soporte</p> <p>EVO  PIE 2007106</p> <p>EDGE  PIE 200720600</p> <p>EVO  PIE 2007107</p> <p>EDGE  PIE 200720700</p>	<p>Barras</p> <p>EVO  Evo Squarebar</p> <p>EVO & EDGE  WingBar Evo</p>
<p>Kit de instalación o uñas</p> <p style="text-align: right;">Consulta tu kit de instalación en: https://www.bigcountry.com.mx/c-1460664-cargo-racks-barras-de-techo-uas.html</p>		

Vierte Aguas

	<p>Pie o Soporte</p> <p> PIE 15cm: 2009512 PIE 20cm: 200952 PIE 28cm: 200953</p>	<p>Barras</p> <p>EVO  Evo Squarebar</p> <p>EVO  WingBar Evo</p>
--	---	--



Thule Evo

Las barras de carga aerodinámicas de primera calidad de Thule disipan el flujo de aire para reducir el ruido.



Evo Wingbar



- La tecnología WindDiffuser disipa el flujo de aire para reducir el ruido y la resistencia lo que ayuda a economizar combustible.
- La regleta de plástico deslizante permite que la instalación de la Wingbar sea equidistante en ambos lados del vehículo y funciona también como una cubierta aerodinámica debajo de la barra, que permite una instalación rápida y sin problemas.
- Los pivotes de las tapas se abren para permitir instalar accesorios de manera sencilla en la ranura en T.
- La estructura interna reforzada de la Wingbar Evo ofrece una capacidad de carga desde 75kg hasta 100 kg dependiendo de la capacidad de carga del techo del vehículo.



Evo Squarebar

- La barra de carga estándar de acero está disponible en una variedad de longitudes.
- El recubrimiento de polímero resistente al impacto brinda sujeción adicional para la carga en el techo.
- Barras cuadradas de acero galvanizado resistentes a la corrosión.
- El largo de la barra de carga, el soporte y el kit de ajuste seleccionados se adaptan específicamente a tu techo.

Barras de techo

Thule Wingbar Edge

- Nuevo sistema de barras para toldo Wingbar Edge que ofrece una solución para todo tipo de techo, con un diseño en el que la barra termina al borde del soporte tipo equipo original.
- La tecnología WindDiffuser disipa el flujo de aire para reducir el ruido y la resistencia lo que ayuda a economizar combustible.
- La estructura interna reforzada de la Wingbar Edge ofrece una capacidad de carga con una fortaleza extraordinaria desde 75kg y hasta 100 kg dependiendo de la capacidad de carga del techo del vehículo.
- Diseñado y desarrollado para ofrecer una barra de techo de perfil bajo integrada y un aspecto personalizado.

Wingbar Edge / Toldo Liso



Wingbar Edge / Riel Pegado al Toldo



Wingbar Edge / Puntos de Fijación



Wingbar Edge / Barras Longitudinales





SmartRack XT Ovalada

NUEVO

- Barras de techo con cerraduras.
- Fácil de instalar, incluye todos los componentes y herramientas en un solo paquete.
- Se bloquean en los rieles elevados del vehículo.
- Paquete completo que incluye 4 soportes y 2 barras ovaladas.
- Se fija al vehículo con candados Thule One-Key (incluidos)

730402 / 118 cm
730404 / 135 cm



SmartRack XT Cuadrada

NUEVO

- Barras de techo con cerraduras.
- Fácil de instalar, incluye todos los componentes y herramientas en un solo paquete.
- Se bloquean en los rieles elevados del vehículo.
- Paquete completo que incluye 4 soportes y 2 barras cuadradas.
- Se fija al vehículo con candados Thule One-Key (incluidos)

730422 / 118 cm
730424 / 135 cm



Airscreen XT

- Un deflector de viento que redirige el flujo de aire sobre el sistema de barras de toldo para un viaje más tranquilo y silencioso.
- Se fija a Thule WingBar Evo, WingBar Edge, AeroBlade, AeroBlade Edge y SquareBar Evo con los accesorios incluidos.
- El montaje sin herramientas alrededor de la barra permite el acceso rápido de la guía en T.
- Su diseño empotrable no necesita herramientas para el ensamblaje o la instalación.

S: 81.3 cm / 2508700
M: 96.5 cm / 2508701

L: 111.8 cm / 2508702
XL: 132 cm / 2508703

Sistemas de carga para caja de pick up



Xsporter Pro



- Soporte de aluminio para camionetas con ajuste de múltiples alturas, gran capacidad de carga y versatilidad de transporte (Incluye topes de carga).
- La barra de altura ajustable brinda la máxima versatilidad de carga para un transporte y almacenamiento sencillos.

200500XTB / Negro Universal
 200500XT / Plata Universal
 250XK4 / Adaptador para Tacoma 16-21
 250XK3 / Adaptador para Tacoma 05-15



Xsporter Pro Mid

- El Sistema de carga para batea perfecto para transportar una tienda de techo u otros elementos de hasta 275kg.
- Este producto está diseñado para adaptarse a la mayoría de las camionetas pick up.
- 16 pulgadas de alto para una mejor aerodinámica. Construido en aluminio resistente a la corrosión.
- Abrazaderas de montaje para Toyota Tacoma disponibles (se venden por separado)



Xsporter Pro Shift

- Sistema de soportes que se puede deslizar a cualquier posición de la batea en forma horizontal para adaptarse a cargas de diferentes tamaños de hasta 275kg., cuenta con sistema antirrobo (incluye perillas con llave).
- 18 pulgadas de alto que ofrecer una mejor aerodinámica, construido en aluminio resistente a la corrosión.



Shift/Mid Accessory Side Bar

- Complementa fácilmente los sistemas Thule Xsporter Pro Shift y Mid ofreciendo alternativas adicionales de montaje versátil con el sistema T-slot para diversidad de accesorios.
- Capacidad para montar hasta dos Thule Accessory Side Bars a cada lado del Thule Xsporter Pro Shift / Mid.

Sistemas de carga para caja de pick up

TracRac Sr



- El Sistema se desliza para adaptarse a lo largo de la batea de cualquier camioneta pickup.
- El soporte y la carga permanecen fijos y seguros gracias al diseño del soporte en las esquinas y las barras cruzadas de aluminio y cuenta con topes de carga de aluminio ajustables.
- Cuenta con puntos de amarre de aluminio adicionales en los costados de los soportes.
- Requiere para ser montado un TracRac SR Base Rail (de venta por separado) que se vende por aplicación específica de vehículo.



20021000 / TracRac Negro
20040013 / TracRac Aluminio

TracRac Pro 2



- Diseñado para los profesionales, este sistema transporta hasta 454 kg de carga distribuidos de manera uniforme. Protege todas las cargas de diferentes tamaños con el tope de carga de aluminio ajustable.
- El soporte y la carga permanecen fijos y seguros gracias al diseño del soporte en las esquinas y las barras cruzadas de aluminio. Es aerodinámico, silencioso y cuenta con puntos de amarre adicionales.



TracRac TracOne



- El soporte perfecto para transportar escaleras, leña, varilla y cualquier otro material hasta 365kg.
- Protege las cargas de diferentes tamaños con el tope de carga de aluminio que se ajusta al ancho total de la camioneta, es aerodinámico y silencioso.





Caprock

Transforme el techo de su vehículo en la base de su aventura con la plataforma de techo Thule Caprock. Gracias a su diseño modular y a sus posibilidades infinitas para colocar una tienda de techo o accesorios, esta elegante plataforma de techo tendrá capacidad para todo su equipo y se puede montar en una gran cantidad de tipo de vehículos, con o sin barras cruzadas.



Caprock S / 22611001 - 22 kg
 Caprock M / 22611002 - 24 kg
 Caprock L / 22611003 - 28 kg
 Caprock XL / 22611004 - 26 kg
 Caprock XXL / 22611006 - 31 kg

Caprock camioneta de Caja Larga / 22611005 - 33.6kg
 Caprock camioneta de Caja Corta / 22611015 - 29kg



- Plataforma de techo para portaequipajes de montaje y accesorios.
- Su diseño de bajo perfil redirige el flujo de aire para reducir el ruido y el arrastre y mejorar la economía de combustible.
- Capacidad de carga de 330 lbs / 150 kg. Compruebe la capacidad máxima de carga del techo de su vehículo.
- Se monta directamente en los soportes Thule Evo para ofrecer un diseño elegante y de bajo perfil o a portaequipajes de terceros y de fábrica con el kit Thule Caprock Crossbar (se vende por separado)
- Barras cruzadas de base ajustable que permiten un ajuste personalizado para el vehículo.
- Uso extendido de la plataforma al añadir los productos Thule de portaequipajes a las ranuras T integradas en las secciones superiores, frontales y posteriores de las barras cruzadas.
- El diseño versátil permite un montaje fácil de accesorios de transporte terrestre como barras de luces, gatos y otros equipos.
- Se convierte fácilmente en una canasta de carga al añadir rieles laterales usando el Thule Caprock Railing Kit (se vende por separado)



Cross bar kit / 22611300



Xporter pro kit / 22611310



Railing kit / 22611201

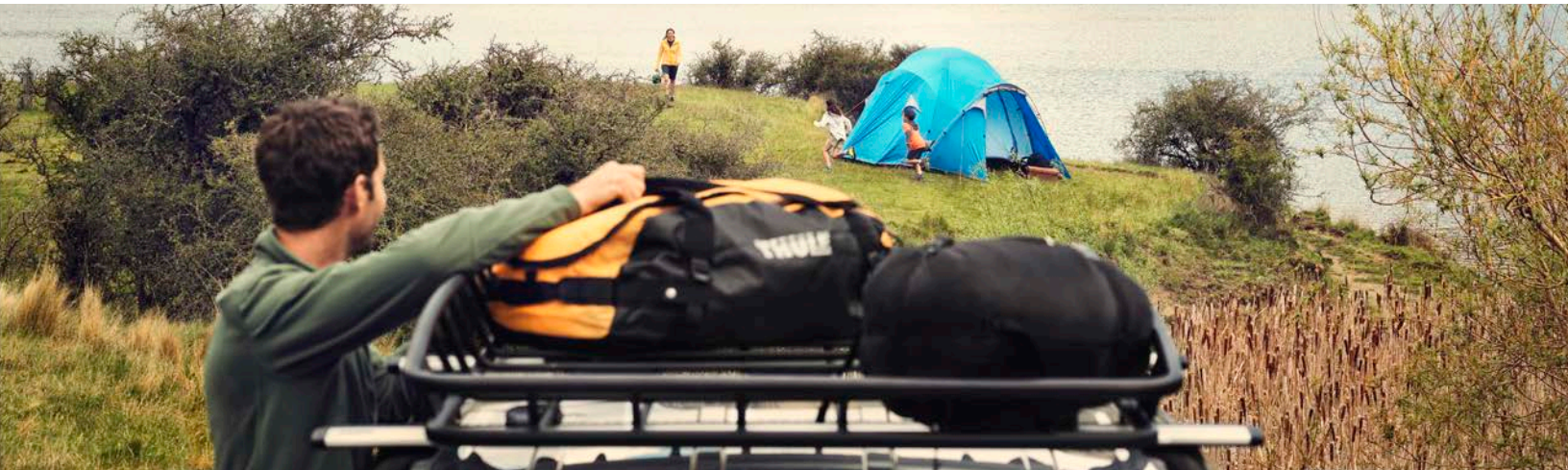

Canyon XT

- Parrilla de techo resistente pero elegante para artículos de todas las formas y tamaños.
- Diseño estilizado y funcional de bajo perfil, con paredes laterales inclinadas para facilitar la carga y la descarga.
- Accesorios de montaje versátiles que se adaptan a una amplia gama de vehículos e incluyen la opción de montaje de riel en T.
- Aumenta el área de carga 20" (50,8 cm) al añadir la extensión Thule Canyon Extension XT.
- Obtén un suave flujo de aire en la carga con el carenado para el viento que viene incluido.
- Dimensiones: 127 x 104 x 15 cm.
- Capacidad de carga: 68 kg.



220859XT / CANYON
220859IXT / Extension XT

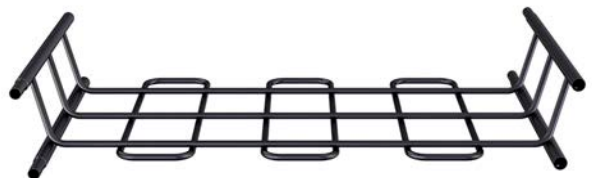

Malla Elástica



- La malla de carga para trabajo pesado asegura el equipaje, el equipo de camping u otro tipo de carga en cualquier canastilla.

220595 / 80X80 CM
225951 / 130X90 CM

Correas



- Dos correas para trabajo pesado de 4.5m o 2.7m con hebillas de acción que protegen la carga, mientras ayudan a evitar rayaduras en el vehículo.

250523 / 4.5m
250521 / 2.7m

Locking Straps



- Dos correas de fijación de 3.9 m (13 pies) con cerraduras One Key. Sistema de bloqueo de dos capas (Cables de acero en el interior de la funda de nylon)

270841



Arcos

Thule Arcos te ofrece mucho espacio de carga con fácil acceso, en la parte trasera de tu vehículo. Mantén el techo libre para minimizar la resistencia al viento o para llevar otras cargas. O simplemente evita que tu espalda tenga que levantar el equipo sobre el techo del vehículo. Este portaequipajes de alta calidad y con cubierta rígida se fija fácilmente a la barra de remolque. El baúl tiene un perfil bajo para que puedas seguir accediendo al maletero de tu vehículo en cualquier momento.

- Thule Arcos se acopla fácilmente al tirón de tu vehículo.
- Es una gran elección para los vehículos en los que no se pueden utilizar baúles de techo y podría ser el portaequipajes perfecto para los vehículos eléctricos.
- La posición de montaje en la parte trasera hace que sea cómodo cargar y descargar su carga, y puede acceder fácilmente al maletero de su coche en cualquier momento.
- Thule Arcos es duro y resistente a la intemperie, con un exterior que protege tu carga de las condiciones climáticas.
- Con una solución de carga aerodinámica para la parte trasera del automóvil, puedes llevar todos tus equipos sin comprometer la gama de tu vehículo eléctrico.
- Incluso si conduces un vehículo más pequeño, puedes transportar a tu familia y todo tu equipo. Nuestros baúles de carga traseros convierten a tu automóvil, ya sea eléctrico o ICE, en un automóvil familiar perfecto donde puedes guardar el equipaje que necesites para tus vacaciones.
- Al colocar tu equipaje en la parte trasera, el techo de tu vehículo está libre de otras cosas. Con un portaequipajes de techo o una plataforma de techo de Thule puedes llevar fácilmente bicicletas, kayaks, canoas u otros equipos necesarios para tus viajes.



21906201 / Arcos



21906301 / Platform



2190629063 / Arcos + Platform



Outbound



220868 / Capacidad: 368 L

- Mantiene el equipaje seco por más tiempo gracias a la impermeabilidad certificada IP-X2.
- Los bolsos se fijan a las barras transversales del portaequipajes de techo o a los rieles elevados mediante las correas resistentes de doble costura (incluidas)
- Duraderos y resistentes con un bajo impacto ambiental, gracias al material laminado y de doble capa.
- Acceso sencillo e impermeable al equipo por medio de la cremallera de 3 lados recubierta con una generosa solapa para tormentas.
- Almacenamiento fácil y compacto de las bolsas portaequipaje una vez en desuso.



Se monta sobre el toldo ó canastilla

Interstate



220869 / Capacidad: 453 L

- Protección contra agua reforzada gracias a la impermeabilidad certificada IP-X3.



Se fijan a barras transversales

Gopack Set

- Un completo conjunto de cuatro bolsos para organizar la carga dentro de la Caja Portaequipaje.
- Con correa para el hombro y manijas de sujeción acolchadas para transportarlo con comodidad.
- Tela liviana, pero duradera, 60L cada bolso.



800603 / Gopack Set

Cajas portaequipaje



Force XT

- Máximo aprovechamiento del espacio en una gran variedad de modelos para vehículos.
- Fácil de montar gracias al sistema de montaje rápido PowerClick. El indicador de torque integrado hace clic cuando está correctamente montado, lo que asegura un ajuste rápido y seguro.
- Se abre y cierra con comodidad gracias a la perilla de bloqueo que además ayuda a evitar que la llave Thule Comfort se dañe.
- La función de doble apertura permite el fácil acceso a todas las zonas de la caja desde cualquier costado del vehículo.
- Terminado negro texturizado opaco.



Thule Force XT Sport / 300 L - 216356B
Thule Force S / 300 L - 21635100
Thule Force M / 400 L - 21635200

Thule Force XT L / 450 L - 216357B
Thule Force XT XL / 500 L - 216358B
Thule Force XT XXL / 625 L - 216359B

Motion XT

- Fácil de montar gracias al sistema extra ancho de montaje rápido PowerClick.
- Sistema SlideLock con funciones de cierre y apertura independientes, asegura automáticamente la tapa en su lugar e indica cuando la caja está cerrada de forma segura.
- Terminado Liso brillante.
- La función de doble apertura permite el fácil acceso a todas las zonas de la caja desde cualquier costado del vehículo.



	Motion XT L 453 L	Motion XT XL 500 L	Motion XT XXL 610 L
--	--------------------------	---------------------------	----------------------------

●	2106297T	2106298T	2106299T
●	2106297B	2106298B	2106299B

Vector



- Un portaequipaje aerodinámico que combina perfectamente el estilo con características Premium.
- Interior de primera calidad con iluminación integrada y con base forrada en fieltro para mayor protección de equipaje.
- La tapa reforzada permite una apertura y cierre totalmente hermético.
- Terminado Liso brillante.

	Vector M	Vector Alpine
●	216132B	216135B
●	216132T	216135T

Pulse

- El diseño resistente y duradero mantiene el contenido protegido durante el transporte.
- Ajuste rápido y seguro con solo una mano gracias al sistema de montaje rápido FastGrip.
- Apertura del lado del acompañante para facilitar la carga y la descarga.
- El sistema CentralLocking brinda la máxima seguridad.



Thule Pulse Alpine
311 L - 210613



Thule Pulse M
396 L - 210614



Thule Pulse L
453 L - 210615

Eurobox Plus



NUEVO

SR7096

- Capacidad de carga de 17 pies cúbicos.
- Hecho de material duradero resistente a los rayos UV.
- Apertura del lado del pasajero para facilitar la carga y descarga lejos del tráfico.
- Fácil de instalar y quitar con hardware de montaje de perno en U.
- Incluye candado para asegurar el contenido en la caja.
- Se adapta a los sistemas de portaequipajes Thule, barras cuadradas, barras redondas y la mayoría de los portaequipajes de fábrica.
- Dimensiones: 54" x 39" x 19,5" / 137 cm x 99 cm x 49,5 cm

Sidekick



210682B

- Su diseño estilizado ahorra espacio y te permite montar otros accesorios de Thule en el mismo sistema de barras de techo del vehículo.
- Los pernos en U resistentes con placas de refuerzo montan la caja de carga al soporte de manera segura.
- Apertura del lado del acompañante para facilitar la carga y la descarga.

Portabicicletas de toldo



230598101 / Adaptador Fat Tire (Se vende por separado)

Proride



- Portabicicletas que ofrece el montaje más rápido y conveniente, para bicicletas de hasta 20 kg.
- Fácil montaje de la bicicleta, gracias a la abrazadera de cuadro y bandeja para ruedas de diseño exclusivo.
- Asegura la bicicleta al portabicicletas y este al sistema de barras de techo (seguros incluidos)

● 230598
● 230598B



230599100 / Adaptador Fat Tire (Se vende por separado)

Upride

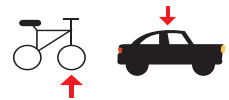

- Portabicicletas universal sin contacto con el cuadro para un montaje rápido y seguro, y una máxima protección del cuadro.
- Recomendado para bicicletas con cuadros de carbono.
- Se ajusta a bicicletas con rodado de 20" hasta 29".
- Cuenta con dos puntos de seguridad con cerraduras incluidas.

230599001



Freeride

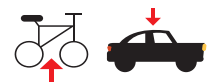

- Portabicicletas funcional y fácil de usar en vertical que satisface las necesidades básicas.
- Fijación sencilla y firme de la bicicleta gracias al sujetador para cuadros.
- Firme fijación de la rueda gracias a las correas para ruedas de liberación rápida.
- Cuenta con dos puntos de seguridad con cerraduras incluidas.

231532

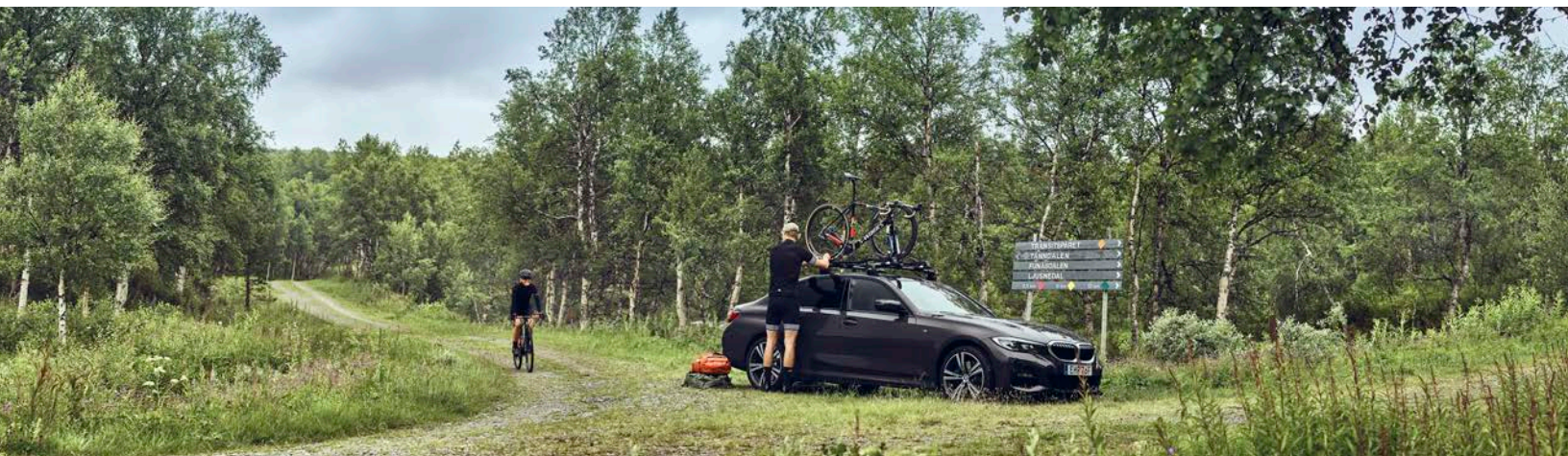

23568005

TopRide



- Este nuevo portabicicletas de toldo permite un montaje rápido de la tijera de las bicicletas.
- Fácil de montar bicicletas de eje pasante (9-15 mm) y de liberación Rápida estándar (9 mm)
- Se ajusta a bicicletas de eje pasante de 20 X 110 mm con un adaptador adicional (se vende por separado)
- Puede transportar bicicletas con frenos de disco.
- El montaje de la tijera es fácil y seguro de montar gracias al sistema de confirmación audible y visual de un montaje correcto.
- Ponga candado de la bicicleta al portabicicletas y luego del portabicicletas al soporte del techo (los candados se venden por separado)
- Se puede instalar sobre cualquier rack de toldo de Thule, barras redondas y en la mayoría de las barras de equipo original.



23564005

FastRide



- Elegante y versátil portabicicletas de toldo, ofrece lo mejor para bicicletas de liberación rápida.
- Ideal para bicicletas de liberación rápida (9 mm). También se pueden montar bicicletas de eje pasante de 9-15 mm y 20x110 mm con un adaptador adicional (de venta por separado)
- Puede transportar bicicletas con frenos de disco
- El montaje de la tijera es fácil y seguro de montar gracias al sistema de confirmación audible y visual de un montaje correcto.
- Ponga candado de la bicicleta al portabicicletas y luego del portabicicletas al soporte del techo (los candados se venden por separado)
- Se puede instalar sobre cualquier rack de toldo de Thule, barras redondas y en la mayoría de las barras de equipo original.

Portabicicletas de tirón



Epos

Portabicicletas con plataforma de enganche plegable para 2 o 3 bicicletas. Los brazos para bicicletas te permiten sujetarlas en cualquier punto del cuadro o de la rueda trasera. De esta manera, ofrece numerosas opciones de fijación. Puedes cargar y descargar hasta dos bicicletas en cualquier orden: admite todo tipo de cuadros y geometrías, incluidas bicicletas eléctricas, bicicletas de montaña, bicicletas de gravilla y bicicletas con guardabarros y portabultos.



23903310 / Epos 3 bicis
23903210 / Epos 2 bicis



- El uso es rápido, fácil y cómodo: requiere un esfuerzo mínimo para montar las bicicletas gracias a un innovador sistema telescópico de fijación de bicicletas.
- Correas para ruedas y hebillas desplegadas de trinquete para ajuste sencillo de ruedas de hasta 3,2" (ruedas de hasta 5" con un accesorio que se vende por separado).
- Es totalmente plegable para facilitar el transporte y almacenamiento, y basculante para facilitar el acceso a la cajuela.
- El portabicicletas está hecho para cuidar bien de tus bicicletas: el espacio amplio entre bicicletas, el alojamiento para distancias entre ejes extra largas y la fácil fijación de neumáticos grandes te permitirán disfrutar al máximo del ciclismo.
- Protégete de los robos con el Thule High Grade Lock, desarrollado con ABUS (se venden por separado)
- Como las bicicletas eléctricas pueden ser muy pesadas, usa la Thule Foldable Loading Ramp para cargar y descargar las bicicletas más pesadas (se venden por separado)
- El sistema AutoAttach con una palanca de agarre fácil brinda montaje y retiro rápidos y sencillos del portaequipaje sin necesidad de utilizar herramientas.
- La alta capacidad de carga de 30 kg (66 lb)/bicicleta y capacidad máxima de carga de 60 kg / 132 lb para Epos de 2 bicicletas y 72,5 kg / 160 lb para Epos de 3 bicicletas que permite el transporte de bicicletas eléctricas pesadas.



Tirón de
2" ó 1.25"



2-3
bicicletas

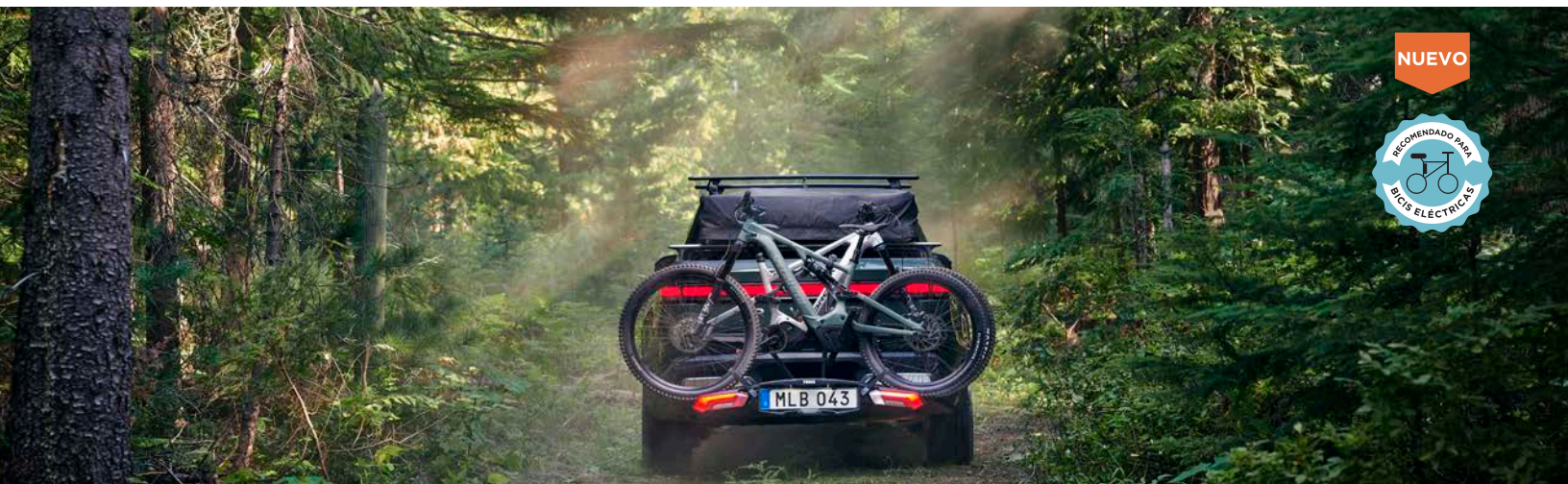

NUEVO



Epos con luces

Portabicicletas con plataforma de enganche plegable para 2 bicicletas con luces. Los brazos para bicicletas te permiten sujetarlas en cualquier punto del cuadro o de la rueda trasera. De esta manera, ofrece numerosas opciones de fijación. Puedes cargar hasta dos bicicletas en cualquier orden: admite todo tipo de cuadros y geometrías, incluidas eléctricas, bicicletas de montaña, bicicletas de gravilla y bicicletas con guardabarros y portabultos.



Tirón de 2" ó 1.25"



2 bicicletas



23903211 / Epos con luces para 2 bicis

- Luces traseras integradas de diseño moderno con soporte de placa iluminado. Aumenta la visibilidad en todas las condiciones meteorológicas y de iluminación, y cuenta con luces de circulación, luces de freno y luces de giro que se conectan fácilmente a los 4 pines existentes.
- El uso es rápido, fácil y cómodo: requiere un esfuerzo mínimo para montar las bicicletas gracias a un innovador sistema telescópico de fijación de bicicletas.
- Correas para ruedas y hebillas desplegadas de trinquete para ajuste sencillo de ruedas de hasta 3,2" (ruedas de hasta 5" con un accesorio que se vende por separado).
- Es totalmente plegable para facilitar el transporte y almacenamiento, y basculante para facilitar el acceso a la cajuela.
- El portabicicletas está hecho para cuidar bien de tus bicicletas: el espacio amplio entre bicicletas, el alojamiento para distancias entre ejes extra largas y la fácil fijación de neumáticos grandes te permitirán disfrutar al máximo del ciclismo.
- Protégete de los robos con el Thule High Grade Lock, desarrollado con ABUS (se venden por separado)
- Como las bicicletas eléctricas pueden ser muy pesadas, usa la Thule Foldable Loading Ramp para cargar y descargar las bicicletas más pesadas. (se venden por separado)
- El sistema AutoAttach con una palanca de agarre brinda montaje y retiro rápidos y sencillos del portaequipaje sin necesidad de utilizar herramientas.
- La alta capacidad de carga de 30 kg (66 lb)/bicicleta y capacidad máxima de carga de 60 kg / 132 lb que permite el transporte de bicicletas eléctricas pesadas.

Portabicicletas de tirón



Tirón de
2" ó 1.25"



2-4 con
ADD ON

239034XTB /2" 239035XTB/1.25" 239036XTB/Add On

T2 Pro XTR 2

- El Nuevo Thule T2Pro XTR es ahora más fácil de instalar, retirar y almacenar gracias a sus ruedas integradas.
- El Portabicicletas ideal para bicicletas eléctricas y de fibra de carbono por su límite máximo de hasta 27kg por bici y por no sujetarlas del cuadro.
- Su sistema de AutoInstalación hace que la instalación y remoción sea más simple y sin herramientas.
- Las ruedas integradas ayudan a maniobrar el portabicicletas dentro y fuera del vehículo.
- La palanca del interruptor del portabicicletas permite inclinarlo hacia abajo para poder acceder a la cajuela o doblarlo hacia arriba cuando no se esté utilizando.
- Candado de cable incluido y perilla con llave que bloquea el portabicicletas y previene el robo.
- Transporta hasta 4 bicicletas con el Thule T2 Pro Add on (Se vende por separado 239036B)

Accesorio T2 Pro Add-On

- Este accesorio es un complemento a nuestro portabicicletas T2 Pro XTR (Para enganches de 2 pulg.), Otorga una capacidad de 2 bicicletas más.
- Elimina la fricción entre bicicletas ajustándolas para crear un amplio espacio entre ellas.
- No se recomienda transportar bicicletas eléctricas en las dos posiciones adicionales del T2 Pro Add-On solo transportarlas en las primeras 2 posiciones correspondientes al T2 Pro XTR2 debido al peso.

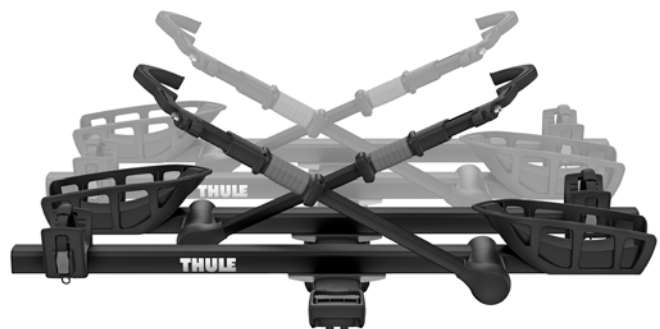

239036B / Add On

NUEVO

T2 Pro X

Portabicicletas de enganche fácil de usar con sujeción sin marco que funciona con todo tipo de bicicletas.

- Portabicicletas para 2 bicicletas para barra de remolque de 1.25 o 2 pulgadas en negro.
- SnugTite Stinger coloca el portaequipajes de forma segura en el receptor del enganche.
- La palanca del interruptor del portaequipajes le permite inclinar hacia abajo el portaequipajes para un acceso posterior del vehículo o inclinarse hacia arriba cuando no se esté utilizando.
- El brazo con trinquete y la bandeja para ruedas aseguran las bicicletas rápidamente sin contacto con el cuadro.
- El sistema AutoAttach sin herramientas facilita el montaje y desmontaje del portabicicletas.
- Se adapta a cuadros de carbono, bicicletas de montaña, bicicletas de descenso, ruedas de 20 in a 29 in y neumáticos de hasta 3 in sin adaptadores (El kit adaptador para bicicletas con neumáticos gordos se vende por separado)
- Incluye el sistema Thule One Key para trabar el portaequipajes al vehículo.
- El peso máximo de la bicicleta es de 50 lb/23 kg por bicicleta.
- El accesorio Add On para nuestro T2 Pro X de calidad superior tiene capacidad para 4 bicicletas.



23904450 / T2 Pro X 2"
23904550 / T2 pro x 1.25"

Accesorio T2 Pro X Add On



23904650 / T2 pro x Add On 2" y 1.25"

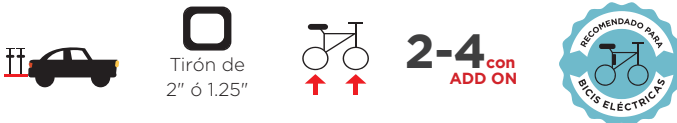

239054

DoubleTrack Pro XT 2

- Portabicicletas con nuevo diseño flexible, es el portabicicletas de plataforma para el tirón más económico de Thule.
- El ajuste, la instalación y remoción requiere un mínimo esfuerzo, así como que es uno de los portaequipajes de plataforma más ligeros en el mercado con solo 37.5 libras.
- Se transfiere fácilmente entre receptores de enganche de 3 y 5 cm (1,25 y 2 pulgadas)



Portabicicletas de tirón

NUEVO



23904011



Tirón de
2" ó 1.25"



2
bicicletas

Helium Platform XT

El portabicicletas de plataforma de aluminio de calidad superior cuenta con un seguro firme, es fácil de usar y contiene las bicicletas sin entrar en contacto con el cuadro.

- Instala las bicicletas de forma rápida y fíjalas fácilmente al soporte con los bucles para ruedas con trinquete.
- La construcción de aluminio lo hace fácil de usar, instalar y desmontar.
- Los brazos de bicicleta se pliegan sin esfuerzo cuando el soporte no está en uso.
- Acceso conveniente a la parte trasera del vehículo con la palanca HitchSwitch que permite inclinar el soporte, incluso con bicicletas montadas.
- Fija las bicicletas al soporte con el candado de cable integrado (candado incluido)
- Se ajusta a tamaños de ruedas de 66 a 74 cm (26 a 29 pulgadas) con neumáticos de hasta 7,6 cm (3 pulgadas) de ancho.
- Gracias a la púa SnugTite que no necesita herramientas, la instalación es rápida y el portaequipajes se fija al vehículo fácilmente (candado incluido)



23903202



Tirón de
2" ó 1.25"

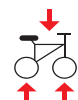

2
bicicletas

Easyfold XT

- Completamente plegable para comodidad en el montaje.
- Gran capacidad de carga que permite el transporte de bicicletas eléctricas y bicicletas de montaña pesadas.
- Correas que permiten fijar las ruedas. (Kit de correas para ruedas XXL opcional para ajustar las distancias entre ejes más largos y ruedas de hasta 11,94 cm)
- La rampa de carga para bicicleta plegable evita el tener que cargar las bicicletas eléctricas o pesadas para montarlas en el portabicicletas (incluida)



Apex XT

- Portabicicletas para enganche colgante que brinda excelente protección de las bicicletas.
- Permite el acceso a la parte trasera del vehículo al inclinar el portabicicletas con el sistema HitchSwitch.

239026XT / 5 Bicicletas
239025XT / 4 Bicicletas
239024XT / 2 Bicicletas



Apex Swing XT

- Portabicicletas para enganche tipo colgante que fija las bicicletas al soporte con el candado de cable integrado (incluido)
- Acceso conveniente a la parte trasera del vehículo, incluso con las bicicletas montadas, gracias al diseño abatible patentado.

Apex swing / 239027XT



Camber

- En viajes largos o cortos, transporta tus bicicletas sin problemas.
- Instala las bicicletas de forma rápida y fíjalas fácilmente al portabicicletas con la correa de soporte con trinquete.
- Acceso conveniente a la parte trasera del vehículo con la palanca HitchSwitch que permite inclinar el soporte.

239058 / 2 Bicicletas
239056 / 4 Bicicletas



Helium Pro

- Portabicicletas de aluminio lo que lo hace el más ligero en el mercado.
- Permite acceso a la parte trasera del vehículo.
- Seguridad para la bicicleta con el candado de cable integrado (candado incluido)
- Se adapta a receptores de enganche de 1,25 y 2 pulgadas.

239043PRO / 3 Bicicletas
239042PRO / 2 Bicicletas



Portabicicletas para pick up



Bed Rider Pro

- Portabicicletas con montaje de horquillas con un bloqueo resistente para transportar bicicletas en la caja de una camioneta (para 2 bicicletas)
- El pie Thule Evo Fixpoint se fija fácilmente y de manera segura en la caja de una camioneta estándar sin perforarla.



Locking Bed Rider Pro Add-On

- Se fija a Thule Bed Rider Pro (se vende por separado) para aumentar la capacidad de transporte de bicicletas.

230822103 / Add On

Insta Gater Pro

- Soporte para bicicleta totalmente ajustable, diseñado para el interior de la caja de camioneta y sin contacto con el cuadro gracias al brazo con trinquete.
- Se adapta a tamaños de ruedas de 50 a 74 cm con neumáticos de hasta 13cm
- Sostiene 1 bicicleta de hasta 23 kg
- Se ajusta a todas las compuertas traseras de camionetas sin necesidad de perforar.

235015

1
bicicleta



Locking Low Rider

- Crea tus propias variantes de transporte con este bloqueo para montaje de horquillas.
- La bicicleta se mantiene estable con una traba con montura para horquillas de liberación rápida con seguro de 9 mm.
- Fija la bicicleta al portabicicletas (traba incluida)

230821XT



1
bicicleta



Low-Rider Pro

- portabicicletas para caja de camioneta negro.
- Capacidad para transportar bicicletas con horquillas de 9 mm de liberación rápida y diámetros de eje pasante de 12x100, 12x110, 15x100 y 15x110 mediante espetón existente de 9 mm y nuevos adaptadores de ejes pasantes.



Hasta
7
bicicletas



220824PRO / 62"
220823PRO / 54"

Gatamate Pro

Protege a tus bicicletas y tu camioneta en tu próxima aventura con una protección acolchada ajustable y resistente.

- El acolchado flexible se ajusta a una amplia gama de cajas de pick-up y la apertura para manija de gran tamaño brinda visibilidad para la cámara de retroceso.
- Las bicicletas permanecen seguras en su lugar gracias a la separación de bicicletas y los anclajes de correa de múltiples posiciones incorporados.
- Las bicicletas y las camionetas están protegidas durante el transporte gracias al acolchado ajustable de vinilo resistente.
- Permite almacenar equipo adicional de forma segura, incluso mientras manejas gracias a los bolsillos de malla orientados hacia el interior de la caja.
- Capacidad para hasta 7 bicicletas (según el tamaño de la plataforma de la camioneta y la configuración de las bicicletas)



Portabicicletas de cajuela



23993005



2
bicicletas

OutWay Platform 2

- El transportador especial de bicicletas de montaje para cajuela con plataforma elevada diseñada para mantener visibles las luces traseras y la placa de licencia, y que se ajusta a un amplio rango de vehículos incluyendo aquellos con un alerón.
- Se conforma hasta 127cm/50" de base de rodadas de bicicletas.
- Ajustar las ruedas es fácil gracias a las largas correas para ruedas con hebillas regulables.
- Se pliega hasta quedar plano para transportarlo y almacenarlo con facilidad.
- Este producto no tiene un ajuste universal, favor de utilizar la Guía del Comprador para la información relacionada con modelos de carros específicos.



23995005 / 3 bicicletas
23994005 / 2 bicicletas



2-3
bicicletas

OutWay Hanging

- Se ajusta a un amplio rango de vehículos incluyendo a aquellos que tienen un alerón.
- Se adapta a una variedad de cuadros/ geometrías de bicicleta incluyendo bicicletas para niños.
- Los brazos de bicicleta se doblan cuando no se usan, y el soporte queda plano para su fácil transportación y conveniente almacenamiento.
- Permite abrir la cajuela del vehículo cuando no hay bicicletas montadas.
- Este producto no tiene un ajuste universal. Favor de utilizar la Guía del Comprador para la información relacionada con modelos de carros específicos.



Gateway pro

- El portabicicletas para cajuela resistente sostiene de manera segura las bicicletas, es fácil de usar y se pliega para un almacenamiento compacto.
- Gracias al espacio de 18 cm (7 pulgadas) entre cada bicicleta, se minimiza el contacto durante el transporte.

239006PRO / 2 Bicicletas
239007PRO / 3 Bicicletas



Passage

- Portabicicletas para cajuela tipo colgante conveniente y fácil de usar.
- Los angostos brazos del soporte permiten alojar una amplia gama de cuadros de bicicleta, incluidos los pequeños cuadros de las bicicletas para niños.
- Las jaulas antibalaneo minimizan el contacto entre las bicicletas y de las bicicletas con el vehículo.

230911XT / 3 bicicletas
230910XT / 2 bicicletas



Spare me pro

- Portabicicletas resistente de tipo colgante que se monta al neumático de repuesto con un adaptador para ajustarse a neumáticos estándar y de tamaño grande.
- Se fija al neumático de repuesto del vehículo y se adapta tanto a neumáticos normales como de gran tamaño.
- Protección y estabilidad para la bicicleta con los soportes Stay-Put y las jaulas antibalaneo desmontables.

230963PRO



Elite Van XT

NUEVO

- Thule Elite Van XT es un portabicicletas para Van resistente y fácil de usar con un proceso de instalación rápido que no requiere ninguna perforación.
- Su diseño inteligente facilita la carga de las bicicletas y, con la ayuda del limitador de torque Thule AcuTight, sabrá cuándo las bicicletas están bien colocadas.
- Incluso con las bicicletas cargadas, puedes abrir cómodamente las puertas de la furgoneta y al final de la temporada, el portabicicletas es fácil de desmontar.

27302013





230593



Front Wheel Holder

- Seguro y fácil de usar el soporte de rin frontal montada en el techo, mantiene lo fangoso y lo bromoso de la rueda fuera de la cajuela.
- Se ajusta a rines desde 20 pulgadas hasta 29 pulgadas y al tamaño del neumático hasta 3 pulgadas.
- Se ajusta a bicicletas con eje pasante entre 12 y 20 mm con un adaptador (Se vende por separado)



250538XT

Cable Con Candado

- Cable de acero recubierto de plástico de 1,8 m que Incluye 1 cerradura cilíndrica.
- Fija la bicicleta al portabicicletas para una protección adicional contra robos.

Bike Rack Around-the-Bar Adapter

- Adaptador que va alrededor de las barras de techo para colocar su portabicicletas Thule.
- Se adapta a las barras de techo sin ranuras en T.
- Fácil instalación en barras cuadradas, barras de carga redondas de aluminio y la mayoría de las barras de carga en el mercado.



238898 / UpRide
2308895 / ProRide
238899 / TopRide-FastRide

XXL Fatbike Wheel Straps

- Se ajusta al portabicicletas Thule EasyFold XT.
- Un juego de correas de repuesto extralargas que permiten el transporte de bicicletas Fatbike.

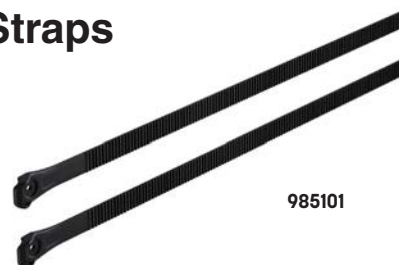

985101

ProRide / UpRide Fatbike Adapter

- Un adaptador para Thule ProRide / UpRide que permite transportar bicicletas con ruedas anchas.
- Se ajusta a ruedas de 7,62 a 12,7 cm (3 a 5 pulg.) para poder transportar bicicletas de neumáticos anchos.



2305981 / ProRide
2305991 / UpRide

Candado Snugtite

- Cerradura para ser utilizada con los portabicicletas de Thule: T1, T2 Classic, Camber y Doubletrack



2505TL2



23984



Carbon Frame Protector

- Un adaptador para permitir el transporte seguro de bicicletas con cuadros de carbono.
- La presión de fijación se distribuye sobre una gran área de superficie para minimizar el riesgo de daños en el cuadro.
- Se adapta a todo tipo de geometrías de cuadro y es fácil ajustable sin partes sueltas.
- El adaptador tiene un revestimiento de goma TPE suave para evitar rayar el cuadro de la bicicleta.
- Solo debe usarse con portabicicletas Thule con perilla del limitador de torque.

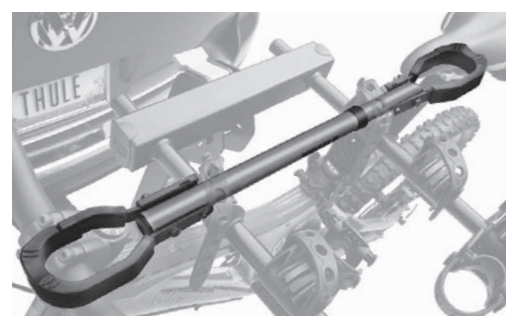

230982XT

Bike Frame Adapter

- Adaptador para bicicletas con cuadros fuera de lo estándar que evita en nuestros portabicicletas colgantes queden inclinadas y puedan caer.



2504504 / 4 SEGUROS
250596 / 6 SEGUROS
2504508 / 8 SEGUROS

One-Key System

- Instala o reemplaza todas las cerraduras cilíndricas en tus productos Thule y utiliza la misma llave para todas.
- Juego de 2, 4, 6 u 8 cerraduras, todas usan la misma llave.
- Incluye la llave de agarre fácil Thule Comfort.
- Reemplaza las cerraduras de tu producto Thule en solo unos simples pasos.



23563

Wheel Bag XL

- Bolso de alta calidad especialmente diseñado para la rueda delantera.
- El accesorio perfecto para los portabicicletas en los que hay que retirar la llanta delantera de la bicicleta.
- Acolchado especial para proteger la rueda de la bicicleta durante el transporte y el almacenamiento.
- Robusta asa de nailon.
- Para ruedas de hasta 29" o 74 cm de diámetro.

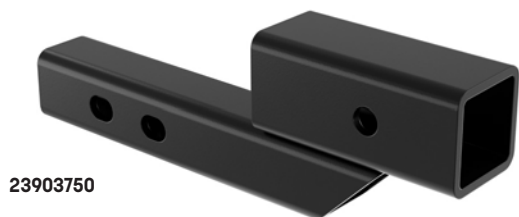

23903750

2" Hitch Adapter Sleeve

- El extensor de enganche Thule está diseñado para brindarle un mejor espacio para llantas de repuesto y portones traseros cuando se utiliza un portabicicletas montado.
- Puede hacer que salga a 7 pulgadas del orificio de su enganche o 9,5 pulgadas, según el espacio libre que necesite.
- Capacidad de carga 250 libras.
- Proporciona una subida o bajada de 2,25" para mejorar el espacio libre en la puerta trasera.
- Incluye un pasador de enganche roscado para apretarlo en su receptor de enganche.
- Se adapta a portabicicletas de enganche de 2" (Solo para transportar portabicicletas no se use para remolcar)



23903760



License Plate Holder

- Porta placas fácil de montar en los portabicicletas de Thule de plataforma y colgantes.
- Brinda una vista sin obstrucciones de las placas del vehículo para una mejor visibilidad.
- Las correas de sujeción versátiles se pueden asegurar a superficies horizontales y verticales (portabicicletas o bicicleta)
- Luz integrada para la visibilidad nocturna e incluye un conector universal de cuatro clavijas con conexión rápida para uso en posición 'guardada' o 'en uso'.
- El mecanismo de fijación inhibe la manipulación de la placa de matrícula.



27534

Accessory Strap Kit

- Correas de repuesto para soportes para bicicletas (paquete de 4 unidades)
- Reemplaza las correas elásticas de goma en los soportes para bicicletas Thule y de otra marca que tienen pomos de fijación que sobresalen en ambos lados del soporte.
- Contiene cuatro (4) correas estilo escalera.



THR536

Ratcheting Strap Kit

- Correas de trinquete de repuesto (para 2 bicicletas).
- Reemplaza las correas estilo trinquete en Thule Apex XT, Thule Helium Pro, Thule Camber y Thule Range.
- Contiene seis correas estilo trinquete (cuatro correas de soporte y dos antibalaceo)



RoundTrip MTB (Mountain bike)

- El soporte de tijera del estante de trabajo se ajusta a todos los tamaños de ejes delanteros.
- Paneles de empaque interior acolchado.
- Transporta de manera segura casi todas las bicicletas de montaña, sirve para una distancia entre ejes de hasta 130 cm y neumáticos de hasta 29 x 3,0".

223204662



RoundTrip Road (Road bike)

NUEVO

- La forma más segura y fácil de viajar con tu bicicleta de ruta con un soporte integrado para un montaje y mantenimiento adecuados en el camino.
- Transporta fácilmente casi todas las bicicletas de carretera, para ripio y de ciclocross, y se adapta a distancias entre ejes de hasta 110 cm.
- Paneles de empaque interior acolchado.

223204825



RoundTrip Transition

- Estuche para bicicletas rígido y protector con tripié para ensamblaje de bicicleta integrado que simplifica el viaje con la bicicleta.
- Los bolsos de nylon para ruedas evitan que el cuadro y las ruedas entren en contacto.
- Ruedas integradas para facilitar el transporte.
- Se incluyen adaptadores para ejes de 15 y 20 mm.
- Se adapta a la mayoría de las bicicletas de ruta, montaña y bicicross.

22100502



Roundtrip Sport

- Estuche de viaje resistente aprobado por UPS o la aerolínea para tu bicicleta de ruta, montaña o bicicross.
- Construido en durable polipropileno con ruedas integradas para facilitar el traslado.
- Los separadores separan las ruedas del cuadro.

22100500



Tour Rack

- La parrilla patentada se fija a la parte delantera o trasera de la mayoría de las bicicletas, desde las de montaña con suspensión total hasta las urbanas de uso diario.
- Distancia entre neumáticos de hasta 73,66 cm x 63,5 cm.
- Mantente visible con el soporte para luz o reflector.

THPP100090



Pack 'n Pedal Side Frames

- Accesorio que permite el transporte de cualquier alforja Thule y ayuda a equilibrar cargas pesadas.
- Los montajes para rieles inferiores se cargan debajo del eje para obtener una mejor manipulación de la bicicleta.
- Compatible con prácticamente todas las bolsas para bicicleta de la competencia.
- Requiere Tour Rack para montaje.

THPP100017



Alforjas Shield Pannier

- Estas alforjas multiuso brindan seguridad y protección con elementos reflectantes y con un diseño a prueba de agua con tapa enrollable. Se venden en pares.
- Protege los artículos de la lluvia fuerte o las salpicaduras con la protección a prueba de agua con clasificación IPX4.
- Protege tu MacBook® de 15 pulgadas o PC de 14 pulgadas en el compartimento acolchado *17 L.
- Requiere Tour Rack y Side Frames para montaje.

3204209 / 25 L 3204208 / 17 L 3204205 / 13 L



Pack 'n Pedal Basket

- Versátil y elegante canasta para bicicletas que se monta de forma segura a parrillas delanteras o traseras y ofrece gran espacio de almacenamiento adicional.
- Se ajusta mejor a soportes Thule, pero funciona en prácticamente cualquier soporte para bicicleta.

THPP100050



Smartphone Bike Mount

- Accede sin esfuerzo a las aplicaciones, música y más con la fijación de teléfonos inteligentes para manubrios de bicicleta. Montaje para manubrio simple de Thule (incluido)
- Permite tener un acceso rápido y fácil a todos los puertos y controles.
- El teléfono inteligente puede visualizarse en modo retrato o paisaje.

THPP100087



Bike Stacker

- Portabicicletas para almacenamiento independiente en su hogar, apartamento o garaje.
- Portabicicletas independiente para sostener hasta 2 bicicletas.
- Los brazos de bicicleta se ajustan de manera independiente a cualquier altura mayor o menor al portabicicletas.

230BSTK2

Portakayak y tabla de surf



Los portaequipaje para equipo deportivo de Thule ofrecen un transporte seguro y sencillo para los kayaks, esquís o tablas. Deja que te recomendemos el que mejor se adapte a tu pasión.

Kayak



Hullavator Pro / 240898



Hull-a-Port Aero / 240849000



Thule Hull-a-Port XT / 24848000



DockGrip / 240895

Tablas de Surf



SUP Taxi XT / 240810001



Board Shuttle / 240811XT



Surf Pad L / 240844



Compass / 240890

Extras



Lockable Strap / 250841000

NUEVO



JawGrip / 24856000



Goalpost / 200997



RodVault

- Tiene capacidad para 2 o 4 cañas de pesca con mosca armada de hasta 3,04 m (10 pies)
- Se adapta a carretes con diámetros de hasta 10,7 cm (4,25 pulgadas) con topes para pelear en la pesca.
- Tubos de cañas de aluminio anodizado de grado aeronáutico y funda resistente de nailon reforzado con vidrio de alta resistencia para máxima protección del carrete.
- El portacañas de pescar se fija al vehículo con un pequeño candado (no incluido)



Rod Vault 4 / 24870004
Rod Vault 2 / 24870002

RodVault ST

- La forma segura de transportar cañas de pesca estándares completamente aparejadas.
- Tiene capacidad para hasta 6 (según el tamaño del carrete) cañas con anzuelo completamente armado o cañas para spinning de hasta 2,4 m (8 pies)
- Los tubos para cañas de gran tamaño se adaptan a las guías de extracción más grandes del equipo de aparejo estándar.
- Tubos de aluminio anodizado de grado aeronáutico y funda de nailon reforzado con vidrio de alta resistencia para máxima protección del carrete.
- El portacañas de pescar se fija al vehículo con un pequeño candado (no incluido)



Rod Vault ST / 24870011

Sillas de niño para bicicleta

NUEVO



Ridealong 2



Asiento de bicicleta infantil reclinable y fácil de usar, que lleva tus desplazamientos diarios en bicicleta al siguiente nivel.

- Cinco opciones reclinables diferentes para una cómoda siesta mientras viaja.
- El acolchado desmontable y repelente al agua se puede lavar a máquina y es reversible, y ofrece dos opciones de color.
- El asiento se puede montar y desmontar de la bicicleta en segundos con el soporte universal de liberación rápida, lo que facilita el cambio entre diferentes bicicletas.
- Paseo suave y cómodo para su hijo con el sistema de suspensión DualBeam.
- Arnés de seguridad acolchado ajustable de 3 puntos para un ajuste seguro y personalizado y máxima comodidad para el niño.
- Diseñado y probado para niños desde los 9 meses* hasta los 6 años, hasta 22 kg. (*Consultar al pediatra para niños menores de 1 año)



100207



100208



100206



Ridealong Lite 2



Asiento de bicicleta para niños seguro, diseñado para desplazamientos diarios.

- El asiento se puede montar y desmontar de la bicicleta en segundos con el soporte universal de liberación rápida, lo que facilita el cambio entre diferentes bicicletas.
- Paseo suave y cómodo para su hijo con el sistema de suspensión DualBeam.
- Arnés de seguridad ajustable de 3 puntos para un ajuste seguro y personalizado y máxima comodidad para el niño.
- Diseñado y probado para niños desde los 9 meses* hasta los 6 años, hasta 22 kg. (*Consultar al pediatra para niños menores de 1 año)



100210



100211



100209





Los asientos infantiles para bicicletas Thule Yepp Nexxt te permiten a ti y a tu hijo disfrutar juntos de paseos en bicicleta todos los días, de forma segura, sencilla y con estilo.

- Un asiento suave y amortiguador que permite a su hijo viajar cómodamente.
- La hebilla de seguridad magnética a prueba de niños asegura a su hijo de forma rápida y cómoda.
- Los reposapiés ajustables y las correas para los pies garantizan un ajuste perfecto a medida que su hijo crece.
- Arnés de seguridad acolchado de 5 puntos para un ajuste seguro y de máxima comodidad para el niño.
- Los materiales ligeros y repelentes al agua hacen que el asiento sea fácil de limpiar y mantener seco.
- Disponible en versiones de marco, bastidor y frontal.

Colores disponibles 

Yepp Nexxt 2 Mini

Asiento infantil para bicicleta con montaje frontal

- Manillar cómodo para las manos de su hijo durante el viaje.
- Diseñado y probado para niños desde 9 meses* hasta 3 años, hasta 33 lbs / 15 kg. (*Consulte con un pediatra para niños menores de 1 año).



THC12080124

Yepp Nexxt 2 Maxi FM

Asiento para bicicleta con montaje Frame Mount

- Nuevo reflector incorporado en la parte trasera de las sillitas para mejorar la visibilidad.
- Diseñado y probado para niños desde 9 meses* hasta 6 años, hasta 48.5 lbs/22 kg.* Consulta con un pediatra para niños menores de 1 año.



THC12080222

Sillas de niño para bicicleta



Yepp 2 Maxi

Colores disponibles 

El asiento para niños montado en la parte trasera brinda comodidad y estilo para los paseos diarios. Disponible con montaje Frame Mount

- Los reposapiés ajustables garantizan un ajuste perfecto a medida que su hijo crece.
- Reflector incorporado y punto de conexión de luz para mayor visibilidad.
- La hebilla de seguridad a prueba de niños asegura a su hijo rápida y fácilmente.
- Arnés de seguridad acolchado ajustable de 5 puntos para un ajuste seguro.
- Los materiales repelentes al agua hacen que el asiento sea fácil de limpiar y mantener seco.
- Candado de alta calidad que asegura el asiento infantil a su bicicleta incluido.
- Diseñado y probado para niños desde 9 meses* hasta 6 años, hasta 48.5 lbs / 22 kg.* Consulta con un pediatra para niños menores de 1 año.



Yepp 2 Mini

Colores disponibles 

Asiento infantil para bicicleta delantero, funcional y con personalidad, diseñado para los paseos diarios

- Los reposapiés ajustables garantizan un ajuste perfecto a medida que su hijo crece.
- Fácil montaje: compatible con la mayoría de los modelos de bicicletas.
- La hebilla de seguridad a prueba de niños asegura a su hijo rápida y fácilmente.
- Arnés de seguridad acolchado ajustable de 5 puntos para un ajuste seguro.
- Manillar cómodo para las manos de su hijo durante el viaje.
- Los materiales repelentes al agua hacen que el asiento sea fácil de limpiar y mantener seco.
- Candado de alta calidad que asegura el asiento infantil a su bicicleta incluido.
- Diseñado y probado para niños desde 9 meses* hasta 3 años, hasta 33 lbs / 15 kg. (*Consulte con un pediatra para niños menores de 1 año).





Chariot

- Modelos disponibles: Cross y Lite.
- Chariot Cross, el remolque, la carriola de paseo y para trotar todoterreno ofrecen comodidad y flexibilidad para familias con un estilo de vida activo. Incluye características estándar y de comodidad.
- Chariot Lite es una carriola deportiva y conveniente para uso diario y también un remolque para múltiples deportes que te permite disfrutar muchas actividades con tus hijos. Incluye características estándar.
- Características estándar: kit de ciclismo y paseos, rejillas de ventilación y luz, suspensión, manubrio ajustable y plegado simple y compacto.
- Características de comodidad (incluidas solo en Cross): asiento reclinable, suspensión ajustable y espacio de carga exclusivo.
- Aplican los accesorios: 1, 2, 3.

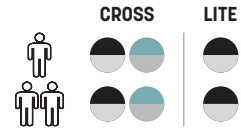

Coaster XT

- Kit de remolque para bicicletas y kit para paseo incluidos.
- Pueden sentarse dos niños con comodidad.
- Espacio adicional para transportar carga.
- Manubrio ajustable HeightRight™ para dar comodidad.
- Se pliega fácilmente para almacenamiento.
- Aplican solo el accesorio: 3.



Cadence

- Incluye el kit de remolque para bicicletas.
- Espacio adicional para transportar carga.
- Se pliega fácilmente para almacenamiento y transporte.
- Pueden sentarse dos niños con comodidad.
- Aplican solo el accesorio: 3.



Accesorios de Remolques para Bicicleta *se venden por separado

1) Jogging Kit*



2) Cross Country Skiing Kit*



3) Footmuff Sport*





Sapling

Una mochila para transportar niños con un asiento innovador que da un soporte completo para las piernas del infante que proporciona confort en cualquier aventura.

- El innovador asiento infantil ErgoRide proporciona una sujeción completa para ofrecer la máxima comodidad en los viajes largos.
- El torso totalmente ajustable y el cinturón a la cadera proporcionan un ajuste perfecto y una transportación comfortable.
- Totalmente removible, el asiento para niños ErgoRide lavable a máquina.
- El acceso doble le permite cargar a su bebé desde la parte superior o lateral.
- Un despliegue de la sombrilla UPF 50 protege a tu bebé y lo mantiene fresco.
- Acceso fácil al compartimiento de 22L mientras lleva la mochila a través de unas cómodas cremalleras laterales.
- Este portabebés está fabricado con poliéster reciclado y no contiene PFC o sustancias químicas que pueden ser perjudiciales.
- Diseño compatible de Hidratación cuenta con puerto de salida para el tubo de beber (el depósito se vende por separado).
- Diseñado para que puedas agregar fácilmente el almacenamiento adicional o protección ante el clima (cada uno se vende por separado).

3204539
3204538



NUEVO



Sapling Sling Pack

El paquete accesorio de eslingas se adjunta fácilmente al Thule Sapling Child Carrier para un extra almacenamiento en cualquier aventura.

3204540

Sapling Rain Cover

Mantenga su niño y pertenencias secas con la cubierta empacable para lluvia del transportador de su niño, de Thule.

3204542





Approach

El próximo nivel en tiendas de techo: más comodidad y más aventuras.

- Las ventanas y los tragaluces panorámicos te permiten observar las estrellas, estar más cerca de la naturaleza y mantener la tienda fresca y bien ventilada.
- La cubierta para lluvia desmontable se adapta a cualquier clima.
- Abre la cremallera de la cubierta de viaje, despliega la base y ya estás listo para acampar en menos de 3 minutos.
- El colchón cuenta con 4 capas para una experiencia de campamento de lujo.



- S / 2 personas**
 - 27901010
 - 27901011
- M / 2-3 personas**
 - 27901012
 - 27901013
 - 27901014
- L / 3-4 personas**
 - 27901015
 - 27901016



Basin 27901017

- Colocación rápida: En menos de un minuto.
- Se levanta para proporcionar una amplia zona de estar para dos personas.
- Convierte la tienda de techo en un portaequipaje espacioso.
- El sistema patentado con cremallera de la capota facilita la conversión de la tienda en un portaequipaje.
- Suelta ambos extremos para abrir como una tienda de techo, cuando está convertido en un portacargas, abre un lateral para acceder fácilmente al equipo.
- Techo con aislante para ayudar a controlar la temperatura dentro de la tienda y reducir el ruido.



Basin Wedge 27901018

- Colocación rápida: En menos de un minuto.
- La forma de cuña hace que sea nuestra tienda de techo más estable y rápida de desplegar.
- Convierte la tienda de techo en un portaequipaje espacioso.
- El sistema patentado con cremallera de la capota facilita la conversión de la tienda en un portaequipaje.
- Techo con aislante que ayuda a controlar la temperatura y reducir el ruido.

Casas de campaña para toldo



Tepui Foothill

- Tienda espaciosa con techo duro, se dobla de manera compacta, preservando el valioso espacio sobre tu techo para bicicletas, kayaks y otras cargas para su próxima aventura.
- Bajo perfil, diseño simétrico le permite a la tienda ser montada de cualquier lado de su vehículo.
- Se caracteriza por una amplia entrada, una sobredimensionada ventana posterior panorámica y un tragaluz doble para un máximo flujo de aire y una mejorada observación de las estrellas.



27901250



27901003 / 3 personas
27901002 / 2 personas

Tepui Low-Pro

- Diseño de perfil bajo y liviano que es fácil de instalar y transportar.
- Cuenta con un diseño de perfil extremadamente bajo que se pliega hasta 10 in/25 cm para una mejor aerodinámica y ajuste al vehículo.
- La base de la tienda está fabricada de materiales termoplásticos que son duraderos y 100 % reciclables.
- La capota domo es liviana, al tiempo que proporciona protección todas las estaciones del año.

Tepui Ruggedized Autana w/Annex

- Para cualquier clima y cuenta con una capota prolongada que cubre la escalera para privacidad.
- La placa de base proporciona una mayor protección y el marco interno está construido para cualquier clima.
- Fabricada de tela respunteeada de 360 g de alta calidad.
- Incluye una colchoneta anticondensación para evitar la formación de humedad debajo del colchón.
- El cubretecho de 2 paneles de cielo raso translúcidos integrados permiten que ingrese luz y ofrece una vista completa del cielo nocturno.

27901450

27901451



BIG COUNTRY



- 27901300
- 27901301
- 27901302

Tepui Explorer Kukenam

- Una tienda fabricada para resistir cualquier clima.
- Está fabricada con nailon 600 Denier recubierto y una mezcla de polialgodón de 260 g para soportar las inclemencias del tiempo en cualquier estación del año.
- La tela de la tienda cuenta con protección contra la radiación UV y es resistente al moho.
- Incluye un colchón de espuma de alta densidad para mayor comodidad.

Tepui Explorer Autana w/Annex

- Hecha para cualquier clima y cuenta con una capota prolongada para mayor privacidad.
- Está fabricada con nailon 600 Denier recubierto y una mezcla de polialgodón de 260 g para soportar las inclemencias del tiempo en cualquier estación del año.
- La tela de la tienda cuenta con protección contra la radiación UV y es resistente al moho.
- Incluye un colchón de espuma de alta densidad para mayor comodidad.

4 personas
● 27901500

3 personas
● 27901400 ● 27901402 ● 27901401



Toldos para outdoor

HideAway

- Toldo liviano que puede ser montado en los sistemas de racks de Thule ó en las vans o furgonetas (Sprinter, Promaster, etc.) ó directamente en la pared.
- Para montarlo en el sistema de racks de techo de Thule o en las furgonetas se requiere adaptador que se vende por separado.
- Estructura completamente de aluminio.
- El perfil frontal tiene un sistema de drenaje.
- Thule QuickLock: sistema fácil de configurar y ajustar la altura de las patas de apoyo.



Rack Mount 10 ft / 27490010 Roof Mount 12.3 ft / 27630002
Rack Mount 8.5 ft / 27490008 Wall Mount 10 ft / 27490011
Roof Mount 10.7 ft / 27630001 Wall Mount 8.5 ft / 27490018

OutLand

- Toldo de aluminio duradero y liviano perfecto para furgones, SUV y CUV.
- La función del botón pulsador permite un armado fácil con una sola persona.
- El sistema de bloqueo ayuda a instalar y ajustar rápidamente las patas de apoyo a cualquier altura.
- Sistema de tensado exclusivo con tecnología de hebilla desplegable.
- Incluye kit de adaptadores con seguro para poder montarse fácilmente en los sistemas de barras de toldo Thule.



OutLand 6.2 ft / 27320010
OutLand 7.5 ft / 27320011
OutLand Awning 8.2 ft / 27320012

OverCast

- Toldo liviano y fácil de instalar y desmontar, lo que resulta ideal para campamentos y compuertas traseras.
- El toldo se enrolla en una cubierta de viaje de PVC de 1100 g.
- Permanece estable durante los vientos con los alambres guías incluidos.
- Las herramientas incluidas permiten el montaje directamente a las barras de carga mediante los rieles en T o los métodos de montaje alrededor de la barra.
- Traba incluidas protegen contra robos.



OverCast 4.5 ft / 27901084
OverCast 6.5 ft / 27901086

QuickFit

- Tienda de toldo universal y compacta con instalación ultrarrápida.
- Configuración rápida y sencilla ya que la tienda completa es sola una pieza y no necesita perfiles.
- Se desliza fácilmente en el riel de la casa rodante o el riel adicional debajo del cassette del toldo y se fija fácilmente al riel frontal.
- El panel delantero tiene puertas a la izquierda y derecha.



x Large 2.60 m
x Large 3.10 m
Ducato H2
Medium 2.60 m
Medium 3.10 m



POD 2.0 / 27306804

- La forma más fácil y discreta de instalar sus Thule Organizers, es para uso interno o externo.
- Carga máxima: 10 kg/22 lb por POD.
- Montaje con 2 tornillos.



Strap Kit for Organizers / 27307124

- Los organizadores se pueden instalar con la correa completa o en los accesorios del riel.
- Carga máxima: 10 kg/22 lb por correa (2).
- Largo de la correa: 1,20 m/4'.



Countertop Organizer / 27306926

- Compartimentos de almacenamiento: 5 bolsillos de malla, 14 lazos elásticos, 2 porta toallas de papel.
- Distintas opciones para montar el organizador (no incluido).



Wall Organizer / 27306924

- Compartimentos: 14 bolsillos, 2 bolsillos de malla adicionales, 2 cordones elásticos al costado.
- Distintas opciones para montar el organizador (no incluido).



Toiletry Kit / 27306928

- Ideal para espacios pequeños.
- Bolsillos para artículos de primeros auxilios.
- Espejo desmontable con conexión de velcro.
- Gancho en L que se ajusta sobre las puertas.



Shoe Organizer / 27306925

- Compartimentos de almacenamiento: 10 bolsillos grandes para zapatos, 2 bolsillos de malla adicionales.
- Distintas opciones para montar el organizador (no incluido).

Mochilas de hidratación



- 3203807 / 12 L*
- 3203808 / 12 L
- 3203804 / 8 L
- 3203805 / 8 L
- 3203801 / 4 L

Hydrapak de: 2.5L (12L, 8L y 4L)



- 3204159 / 8 L Dama
- 3204157 / 3 L Dama*
- 3204154 / 8 L
- 3203642 / 8 L
- 3204152 / 6 L
- 3203640 / 6 L
- 3204150 / 3 L

Hydrapak de: 2.5L (8L y 6L) / 1.75L (3L)

Uptake

- Mantente hidratado sin bajar tu velocidad mediante el sistema de manguera de retorno magnético ReTrakt que no requiere usar las manos.
- El depósito de hidratación Hydrapak de 1.75 a 2.5 litros que ofrece un cierre deslizante para una fácil limpieza y una válvula de bloqueo de mordida que previene las fugas antes y después de su paseo.
- Organiza las herramientas, los alimentos o las prendas de ropa adicionales en el espacio de carga de 6 a 12 litros.
- El arnés de espuma perforada y las correas articuladas para el hombro y el panel posterior permiten que sea cómoda y fresca.

Vital

- Permite una buena maniobrabilidad de la bicicleta con una distribución de peso óptima gracias al centro de gravedad bajo.
- Sistema de manguera de retorno magnético ReTrakt que no requiere usar las manos para que regrese a su lugar y no quede suelta.
- Maximiza el rendimiento en ascenso y descenso gracias a los materiales ventilados livianos.
- Mantente hidratado en viajes cortos o largos con el depósito de hidratación Hydrapak de 2,5 o 1.75 litros.
- Disponible en 8, 6 o 3 litros de espacio de carga.



- 3204482 / 18 L Backpack
- 3203799 / 12 L Pro
- 3203800 / 12 L Pro*
- 3203797 / 12 L
- 3203798 / 12 L
- 3203795 / 8 L

Hydrapak de:
2.5L (12 L Pro, 12 L y 8L)



- 3204481 / Pack 4L*
- 3204480 / Pack 2L
- 3204479 / Pack 0L

Rail

- Sistema de manguera de retorno magnético ReTrakt que no requiere usar las manos para que regrese a su lugar y no quede suelta.
- El depósito de hidratación Hydrapak de 2,5 litros que ofrece un cierre deslizante para una fácil limpieza y una válvula de bloqueo de mordida que previene fugas.
- Protege la espalda central y la columna vertebral del impacto o la lesión con el protector de espalda desmontable y liviano de Nivel 1 certificado por Koroyd CE* (Thule Rail 12L Pro*).
- Lo último en mochilas para hidratación en ciclismo de montaña completamente equipada, con almacenamiento de batería para bicicletas eléctricas, protector de espalda desmontable y depósito de hidratación de 2,5 litros.

Rail Hip Pack

- Acceso al teléfono con una mano en la parte posterior.
- Mantén las herramientas y los accesorios organizados en los bolsillos internos exclusivos.
- Mantente visible con detalles reflejantes y un lazo de fijación de luz.
- Pack 2L (Riñonera cómoda y versátil con almacenamiento para botellas de agua, perfecta para recorridos de 1 a 3 horas.)
- Pack 4L (Una revolucionaria riñonera para hidratación con el sistema de manguera ReTrakt, que fija fácilmente el tubo para beber mientras se concentra en el recorrido. Incluye un depósito de hidratación de 1,5 litros. Guarda artículos pequeños adicionales en la solapa frontal)

Mochilas para ciclistas



RoundTrip Bike Duffel

● 3204352
● 3204353

- Ten todo tu equipo de ciclismo disponible y organizado desde donde sea que inicie tu recorrido: en el comienzo de una senda, el punto de salida de una pista de carreras, el destino de fin de semana o en casa.
- La capacidad total de 55 litros permite guardar un equipo de bicicleta de carretera o de montaña para 3 a 5 días, incluyendo los accesorios de temporada.
- Visibilidad y acceso eficiente a todos los compartimientos gracias a la estructura tipo bolsa y a la gran apertura.
- Bolsillo exclusivo para zapatos forrado en lona para una limpieza fácil.
- Empaca cómodamente cascos de carretera o sendero de cualquier tamaño en el compartimiento exclusivo.
- Usa la correa para el hombro desmontable de forma cruzada para un transporte estable mientras caminas o montas una bicicleta.
- Mantén los alimentos, las herramientas pequeñas o los artículos para la carrera visibles, pero separados de la ropa en el bolsillo delantero.
- Protege el GPS o mantén segura la billetera en el bolsillo exterior con cremallera.



Chasm Duffel 40L, 70L, 90L, 130L

Colores disponibles



- Diseño 2 en 1 que se transforma fácilmente de bolso a mochila con la tela de lona duradera y resistente a la intemperie.
- El estuche incluido proporciona un almacenaje práctico y se puede utilizar como bolsa dentro del bolso.
- Protege las pertenencias del suelo gracias al fondo acolchado.
- Levanta y coloca o retira fácilmente el equipaje de la cajuela o del baúl de techo con manijas de sujeción de gran tamaño.
- Los tiradores de la cremallera con seguro previenen los robos (los seguros se venden por separado)



Chasm Backpack 26L

Colores disponibles



- Protege el contenido de los elementos con un panel delantero y una base duradera y resistente al clima.
- Protege una computadora portátil de 16 pulgadas en la funda elevada y con acolchado grueso.
- Amarra artículos adicionales a tu bolso con un mosquetón y las cadenas tipo margarita integradas.
- Mantente visible gracias al lazo de fijación de luz de bicicleta exclusivo.

Chasm Carry On

Colores disponibles



- Protege al contenido de los elementos con la lona duradera y resistente al clima.
- Tracción uniforme, firme y recta gracias a las ruedas resistentes de gran tamaño y la manija telescópica con canal en V.
- Respeta el tamaño del equipaje de mano empacando hasta el marcador interno de llenado máximo (23 cm/9 pulgadas)
- Mantén la ropa o los zapatos sucios separados en el bolsillo de malla con cremallera interno grande.



Chasm Wheeled Duffel 81cm/32"

3204290
3204291

- Protege al contenido de los elementos con la lona resistente al clima.
- Tracción uniforme, firme y recta gracias a las ruedas resistentes de gran tamaño y la manija telescópica con canal en V.
- Mantén la ropa o los zapatos sucios separados en los bolsillos de malla internos con cremallera.
- El bolso absorbe el impacto del viaje con un panel posterior de policarbonato moldeado.
- Ajusta el bolso al tamaño de la carga con las correas de ajuste externas.

Mochilas especializadas

NUEVO



Landmark

- Con compartimentos SafeZone y CashStash que mantiene a salvo lentes y pasaporte.
- Compartimento para una MacBook de 15 pulgadas y una tablet de hasta 12,9 pulgadas.
- Diseñado como equipaje de mano (antes de viajar, verificar con la aerolínea)
- Landmark 70L (Disfruta de los viajes de un día con esta mochila a la que se le puede agregar una mochila adicional extraíble de 20 litros con espacio para guardar una MacBook® de 15 pulgadas, un panel posterior respirable y un bolsillo CashStash oculto)



40 L Dama / Hombre

60 L Dama / Hombre

70 L Dama* / Hombre



Topio

- Mochila técnica altamente ventilada adaptable ideal para un largo día o para pasar una noche de manera ligera (30 L)
- Mochila técnica altamente ventilada para hacer senderismo o escalar, ideal para un viaje de noche o para varios días con equipos compactos (40 L)
- El sistema de suspensión Micro-Adjust permite un ajuste de 10 cm/4 pulgadas del torso para un calce perfecto.
- La cubierta para lluvia incluida se puede quitar, lo que crea un bolsillo de almacenamiento extra.
- Lazos integrados que se pueden guardar, discretos puntos de amarre y varias correas de ajuste para sujetar el equipo y estabilizar la carga.

40 L / 30 L*



Nanum

- Técnica y versátil, lo que hace que sea la mochila perfecta para cualquier salida al aire libre y es compatible con un depósito de hidratación de 3 litros (no incluido) (18 L)
- La cúspide del rendimiento técnico con versatilidad para las aventuras diarias (25 L)
- El panel posterior de malla tensada y la forma ergonómica te ayudan a mantenerte fresco y cómodo.
- La tela de nailon 420D Oxford resistente al clima con un revestimiento de DWR de 1500 mm C-0 protege el equipo contra las inclemencias.
- El cinturón de 15 mm brinda estabilidad o se puede quitar para simplificar la mochila.

25 L* / 18 L



18L
25L H/M*
35L H/M
40L

Stir

Colores disponibles



- Diseñado para resistir cualquier aventura gracias a la tela de nailon recubierto con alta resistencia al clima y la abrasión.
- La correa pectoral o la correa para la cintura se retiran fácilmente para dar al bolso una forma aerodinámica.
- El panel posterior y las correas respirables te mantienen fresco.
- Encuentra fácilmente las llaves, un teléfono o una billetera en el bolsillo de malla con cremallera.
- El logotipo reflectante te mantiene visible en condiciones de poca luz.
- Usa los puntos de anclaje integrados para amarrar un mosquetón, una luz o artículos adicionales.



15L
25L*
35L

AllTrail X

Colores disponibles



- Fabricado con un 50 % de lona de poliéster encerado reciclada que es 5 veces más firme y 3 veces más resistente al agua que la lona de algodón encerado tradicional.
- Amarra el equipo a la parte externa del bolso con correas de compresión laterales ajustables y cadenas tipo margarita.
- El panel posterior respirable te mantiene fresco.
- La correa para la cintura brinda estabilidad adicional cuando la necesitas y se puede guardar cuando estés en la ciudad o en el campus.



Aion

- La colección Thule Aion combina un diseño versátil y materiales resistentes y reciclados para ayudarte a pasar sin problemas de la vida cotidiana a las aventuras lejanas.



Crossover 2

- Equipaje semirígida para negocios, ocio o ambos. Viaja tranquilo al saber que todas tus cosas tienen un lugar específico. La colección presenta bolsillos y puntos de entrada ubicados para tener a la mano lo que necesites mientras mantienes todo lo demás guardado y seguro. Es una colección de equipaje resistente y de excelente apariencia para recorridos diarios como para viajes.



Paramount

- Thule presenta una serie que está optimizada para que sea fácil de empacar y mantendrá su dispositivo móvil, computadora portátil o tableta seguros mientras estás en movimiento. Las aventuras cortas, solo por unas pocas horas o un día completo, requieren bolsas duraderas, livianas con buenas capacidades de empaque.



Subterra

- Viaja con estilo, versatilidad y durabilidad, la colección de de maletas de estuche blando ofrece maletas de mano elegantes con una navegación muy suave, bolsos de lona y mochilas donde puedes guardar ropa para 1 o 2 días para viajes cortos o puedes combinar con un bolso más grande para viajes más largos y fundas para computadoras portátiles que aportan una excelente apariencia a tus viajes.

NUEVO



Notus 20L

- Protege una computadora de hasta 14 pulgadas o una MacBook® de 16 pulgadas en el bolsillo acolchado y elevado.
- De 20L fabricada con tela de poliéster 600D reciclado al 100 % y tela de nailon 400D con aprobación bluesign®
- El diseño duradero incluye un panel de base acolchado y cremalleras YKK.
- producida con el mínimo impacto al medio ambiente.



17 L Maletín / Mochila convertible
20 L, 23 L, 26 L, 28 L*

Accent

- El panel atravesado permite amarrar la bolsa al equipaje con ruedas para viajar con más facilidad.
- Los bolsillos dedicados en algunas versiones protegen una computadora desde 14" a 16" y una tableta de 12" o 10" (Depende de cada modelo)
- El bolsillo interior oculto protege un teléfono, lentes de sol y otros artículos valiosos (17 L)
- El compartimento SafeZone con un bolsillo oculto detrás de la cubierta dura removible protege un teléfono, lentes de sol u otros artículos de valor (20-28 L)



20 L / 16 L*

Lithos

- Un bolsillo dedicado deslizable protege una tableta de hasta 10,5".zzzzzzzz
- Una mochila estilizada con gran cantidad de compartimentos de organización para viajar al campus o recorrer la ciudad. El bolsillo acolchado elevado protege una MacBook de 16" o una PC de 15,6" (20 L)
- Una mochila moderna con cierre seguro de solapa para mantener todo asegurado dentro o fuera del campus. El bolsillo acolchado elevado protege una MacBook de 16" o una PC de 14" (16 L)

EnRoute



- Los bolsillos elevados y dedicados protegen una laptop de hasta 15,6" y una tableta de hasta 10,5" (21L, 23L, 26L, 30L y 25L)
- Guarda una tableta o una computadora pequeña de hasta 13" en el bolsillo interior especial (20L)
- Almacenamiento personalizable para una cámara DSLR o una cámara sin espejos con divisores ajustables inspirados en origami. Accede fácil al equipo de la cámara mientras estás en movimiento usando la cremallera lateral. La almohadilla protectora de la cámara puede retirarse para dejar la cámara atrás o llevarla en otro bolso (25L y 20L)



Mochilas para laptop: 21L y 23L*

Mochilas para laptop



Construct

24L y 28L*



- Unas mochilas funcionales con la cantidad correcta de almacenaje, organización y estilo casual.
- Protege una computadora portátil de hasta 15,6 pulgadas y una tableta de hasta 10,5 pulgadas en el compartimento acolchado exclusivo con un bolsillo con forro suave (La capacidad varía dependiendo del modelo)
- Fabricado con materiales duraderos y resistentes al agua, detalles metálicos personalizados y cremalleras YKK.



Indago 23L



- Fabricada con materiales reciclados, esta mochila ecológica con aprobación bluesign® es perfecta tanto para el aula como para las actividades del fin de semana.
- Protege una computadora portátil de hasta 15,6 pulgadas o una MacBook Pro de 16 pulgadas en el bolsillo acolchado y elevado.
- Fabricada con tela de poliéster 600D reciclado al 100 % y tela de nailon 400D.
- El compartimento principal grande es perfecto para guardar libros, carpetas y artículos cotidianos esenciales.





Big Country Concept Store Guadalajara

Calle 3 No. 1418 Col. Zona Industrial, Gdl,
Jalisco. C.P. 44940

(33) 3942-0236

Big Country Concept Store CDMX

Norte 45 #877 Industrial Vallejo, Azcapotzalco,
CDMX. C.P 02300

(55) 5592 7264

+52 (33) 3811 2263 Servicio al cliente

ventas@bigcountry.com.mx

www.bigcountry.com.mx



THULE[®]
SWEDEN

BIG COUNTRY[®]



MKT-TH24